



Herraje tensor para cable Drop

Ref: CFGHD0003

Aplicaciones:

El herraje tensor tipo cuña de la marca **CULTOM** para cable de fibra óptica drop , está diseñado para soportar y tensar cables de fibra óptica de acometida, mediante un mecanismo de cuña por contacto.

Está fabricado en Polipropileno (PP) Industrial de alto rendimiento, adicionalmente este herraje es **resistente** a los rayos **UV**, la corrosión y la oxidación.

Características técnicas:

- Resistencia nominal a la tracción hasta a 500N.
- Fácil de instalar, no requiere herramientas especializadas.
- Fabricado en polímero resistente a los rayos UV
- Argolla de retención fabricado en acero galvanizado .
- Compatible con cable drop circular de 3mm, plano (3x2mm) y figura 8(5x2mm).
- El cuerpo y la cuña se encuentran unidos para evitar la pérdida de sus componentes durante la instalación.

Componentes:

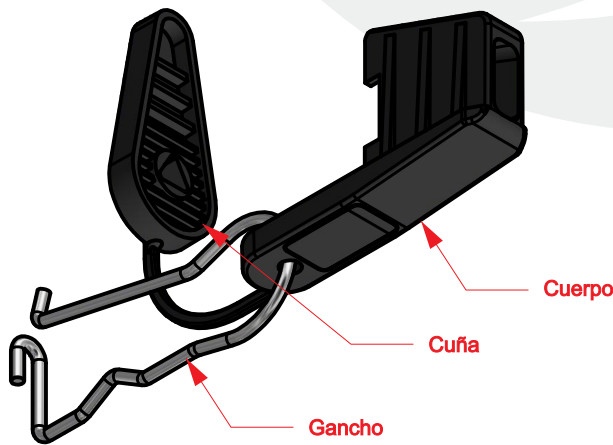

VISTA ISOMETRICA

Dimensiones :

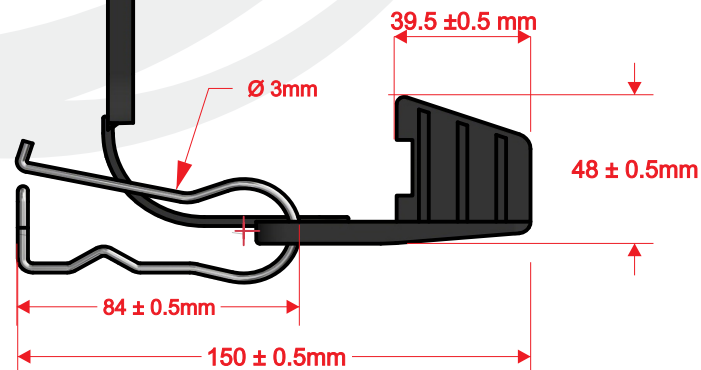

VISTA LATERAL

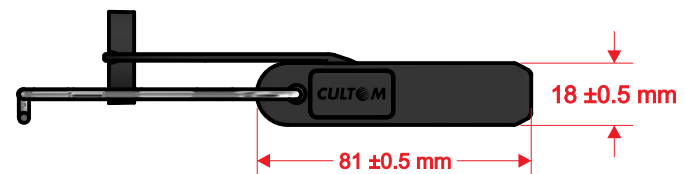

VISTA SUPERIOR



Herraje tensor para cable Drop

Ref: CFGHD0003

Instrucciones de operación :

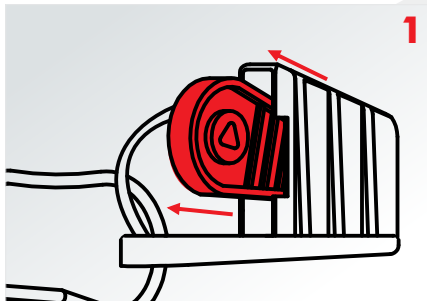

Deslice hacia atrás la cuña sin retirarla del herraje, de tal manera que permita el ingreso del cable de fibra óptica drop por el costado superior e interior.

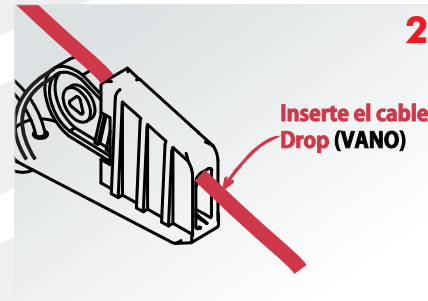

Ingrese el cable de fibra óptica tipo drop en el cuerpo del herraje, pasándolo por encima de la cuña.



Siguiendo con el ensamble del herraje, devuelva el cable de fibra óptica por el costado inferior de la cuña.

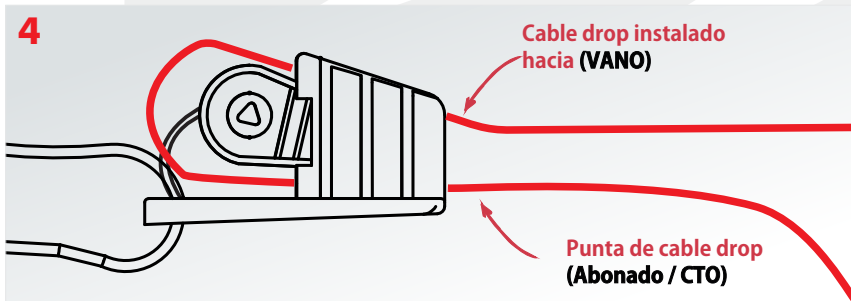

En este momento debe evaluar la distancia operativa del herraje y su punto de instalación. Recuerde tener una distancia prudente entre el herraje y la CTO o el abonado de tal manera que le permite la operatividad de los dos componentes.

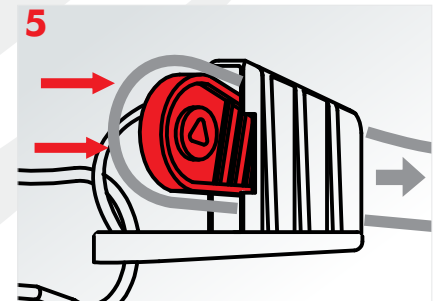

Por último, asegure la cuña en el cuerpo del herraje, mediante el halado del cable. En ese momento el herraje se encuentra ensamblado para su instalación.

instrucciones de montaje :

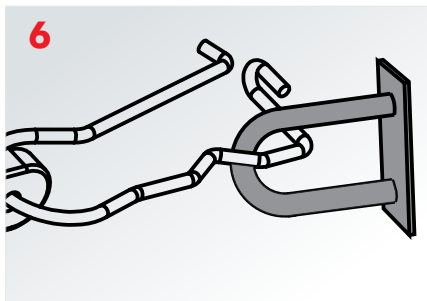

Abra el gancho del herraje tensor e incorporelo en la tuerca tipo ojo o eslabón.

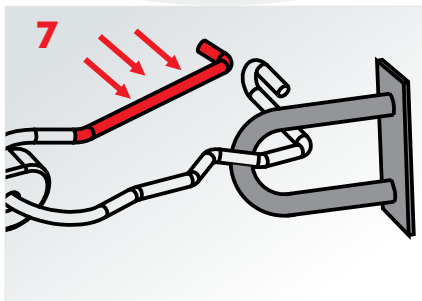

Después de tener el gancho instalado en la tuerca tipo ojo, cierre el gancho de tal manera que se unan y soporten los dos extremos del gancho.

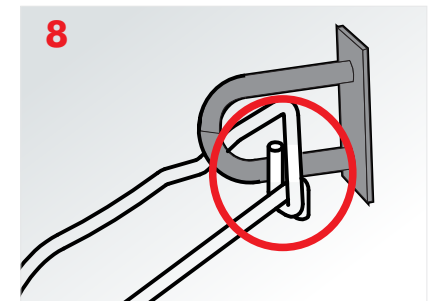

En este momento el herraje se encuentra instalado correctamente y puede continuar con la actividad de tendido del cable.